



Litho in the U.S.A.
2000-051T (6/24/05) PL

Lithographié aux États-Unis

Impreso en E.U.A.

Limited Five Year Warranty

The Coleman Company, Inc. ("Coleman") warrants that for a period of five years from the date of original retail purchase, this product will be free from defects in material and workmanship. Coleman, at its option, will repair or replace this product or any component of the product found to be defective during the warranty period. Replacement will be made with a new or remanufactured product or component. If the product is no longer available, replacement may be made with a similar product of equal or greater value. This is your exclusive warranty.

This warranty is valid for the original retail purchaser from the date of initial retail purchase and is not transferable. Keep the original sales receipt. Proof of purchase is required to obtain warranty performance. Coleman dealers, service centers, or retail stores selling Coleman products do not have the right to alter, modify or in any way change the terms and conditions of this warranty.

What This Warranty Does Not Cover

This warranty does not cover normal wear of parts, parts that are not genuine Coleman parts, or damage resulting from any of the following: negligent use or misuse of the product, use of improper voltage or current, commercial use of the product, use contrary to the operating instructions, disassembly, repair or alteration by anyone other than Coleman or an authorized service center. Further, the warranty does not cover Acts of God, such as fire, flood, hurricanes and tornadoes. Warranty void if damage to product results from the use of a part other than a genuine Coleman part.

COLEMAN SHALL NOT BE LIABLE FOR DEFECTS THAT ARE CAUSED BY THE USE OF UNAUTHORIZED PARTS OR COMPONENTS. COLEMAN SHALL NOT BE LIABLE FOR ANY INCIDENTAL OR CONSEQUENTIAL DAMAGES CAUSED BY THE BREACH OF ANY EXPRESS OR IMPLIED WARRANTY OR CONDITIONS, EXCEPT TO THE EXTENT PROHIBITED BY APPLICABLE LAW. IMPLIED WARRANTY OF MERCHANTABILITY OR FITNESS FOR A PARTICULAR PURPOSE IS LIMITED TO THE DURATION OF THE ABOVE WARRANTY OR CONDITIONS, SOME STATES, PROVINCES, OR JURISDICTIONS DO NOT ALLOW THE EXCLUSION OR LIMITATION OF INCIDENTAL OR CONSEQUENTIAL DAMAGES OR LIMITATIONS ON REMEDY. ANY IMPLIED WARRANTY LASTS, SO THE ABOVE LIMITATIONS OR EXCLUSION MAY NOT APPLY TO YOU. THIS WARRANTY GIVES YOU SPECIFIC LEGAL RIGHTS, AND YOU MAY ALSO HAVE OTHER RIGHTS THAT VARY FROM STATE TO STATE OR PROVINCE TO PROVINCE.

How to Obtain Warranty Service

To obtain a replacement authorized Coleman service center: You can find the nearest authorized Coleman service center by visiting www.coleman.com or calling 1-800-835-3278 or TDD 1-800-835-3278 in the United States or 1-800-387-6161 in Canada. If a service center is not conveniently located, attach the product a tag that includes your name, address, daytime telephone number and description of the problem. Include a copy of the original sales receipt. Carefully package the product and send either by UPS or Parcel Post insured with shipping and insurance prepaid to:

For products purchased in the United States:
The Coleman Company, Inc.
3600 North Hydraulic
Wichita, KS 67219

For products purchased in Canada:
Sunbeam Corporation (Canada) Limited
5975 Falbourn Street
Mississauga, Ontario
Canada L5R 3V8

The costs of transporting the product to Coleman or an authorized service center for warranty service is the responsibility of the purchaser. Do not mail products with fuel in tanks, or with disposable propane cylinders. Remove glass globes from lanterns and wrap separately. **DO NOT RETURN THIS PRODUCT TO THE PLACE OF PURCHASE.** If you have any questions regarding this warranty please call 1-800-835-3278 or TDD 316-832-8707 in the United States or 1-800-387-6161 in Canada.

Parts List

No.	Model	Description
1	2500-4411	Vent Nut
2	2000A4851	Ventilator
3	2000-1591	Anel
4	2500-3151	Globe Guard
5	2000-043C	Globe
6	2000-5341	Burner Assembly
7	2000A569R	Generator
8	2000-6561	Valve Assy. Less Generator
9	2000-1491	Control Knob
10	2000-5221	Heat Shield Assy.
11	2000-4281	Collar
12	2000-5801	E.I. Module
13	2000B5151	Fount Assembly (w/14 & 15)
14	2000A520R	Pump Assembly
15	2000-5411	Filter Cap
16	2000-1031	Foot or Base/Foot Ring
17	639-1091	Pump Cup & Nut
18	#95	Insta-Clip™ Mantle

Nomenclature

No.	Modèle	Description
1	2500-4411	Ecrou du ventilateur
2	2000A4851	Ventilateur
3	2000-1591	Anel
4	2500-3151	Cage protége-globe
5	2000-043C	Globe
6	2000-5341	Ens. du brûleur
7	2000A569R	Générateur
8	2000-6561	Ens. de la soupape (sans générateur)
9	2000-1491	Bouton de commande
10	2000-5221	Ens. du pare-chaleur
11	2000-4281	Collar
12	2000-5801	Module d'allumeur électronique
13	2000B5151	Ens. du réservoir (art. 14 et 15 compris)
14	2000A520R	Ens. de la pompe
15	2000-5411	Bouchon du réservoir
16	2000-1031	Pied/poutre-réservoir
17	639-1091	Godet de la pompe et écrou
18	#95	Manchon Insta-Clip™

Lista de Partes

No.	Modelo	Descripción
1	2500-4411	Tuerca del respiradero
2	2000A4851	Ventilador
3	2000-1591	Anillo
4	2500-3151	Protector del globo
5	2000-043C	Globo
6	2000-5341	Ensamblaje del quemador
7	2000A569R	Agitador
8	2000-6561	Ensamblaje de válvulas sin el generador
9	2000-1491	Perilla de control
10	2000-5221	Ensamblaje del escudo contra calor
11	2000-4281	Collar
12	2000-5801	Módulo de Encendido Electrónico
13	2000B5151	Ensamblaje de la fuente (Con/14 & 15)
14	2000A520R	Ensamblaje de la bomba
15	2000-5411	Tapa del filtro
16	2000-1031	Anillo del pie de la base de la fuente
17	639-1091	Taza de bomba y tuerca
18	#95	Mantilla Insta-Clip™

Maintenance and operating tips for standard/electronic ignition versions

- Generator tip needs periodic cleaning for good performance. To clean tip, turn fuel valve on high to off to high several times while lantern is operating.
- Globe is replaced by removing bail from ventilator and guard/globe assembly (Fig. 3 & Fig. 4).
- Carry spare #95 mantles. Once burned a mantle is fragile and can be damaged if touched or dropped.
- Unleaded fuels may vary in quality and can affect generator life. If you are having a problem with your lantern or generator using a certain brand of unleaded fuel, replace generator and try a different brand of fuel.
- Canadian unleaded gasolines, unlike U.S. produced fuels, contain manganese compounds that are unacceptable to both generator performance and reliability.
- Rinse tank occasionally with fresh fuel to remove sediment, gum formations, and moisture. If lantern is being used for standby service, rinse & refill annually with fresh fuel.
- Oil pump periodically to keep it working smoothly.
- The usual storage areas for camping and outdoor equipment are the basement, attic, or garage. To avoid the accumulation of dust, cobwebs, etc., that is common in these areas, place your lantern in a plastic bag and seal it with a rubber band.
- For repair service call one of the numbers listed below for location of your nearest Coleman Service Center. If lantern must be mailed to Service Center, attach your name, address, and a description of problem to product and mail to Service Center. Prepare to prevent breakage, do not strip globe and ventilator. If necessary to write the Service Center or factory, refer to your lantern by model number.
- If not completely satisfied with performance of this product, please call one of the numbers listed below.

FOR ELECTRONIC IGNITION LANTERN:

- Generator tip needs periodic cleaning. Replace annually or if you notice hesitation in lighting. Remove module from lantern to replace battery. Use an AAA alkaline battery only (Fig. 1 & Fig. 2). Do not use a nickel cadmium battery. To avoid shock do not push button with module removed.
- Remove battery from module if you won't be using your lantern for an extended period.

Entretien et conseils pratiques — modèles standard ou à allumage électronique

- La béc du générateur doit être nettoyé de temps à autre, pour ceci, réglez plusieurs fois la commande de haut à arrêt tandis que la lanterne éteinte.
- Le globe se remplace en enlevant l'anse du ventilateur et l'ensemble cage et globe (fig. 3 et 4).
- Maniez-vous de manchons n° 95. Après le flambage, les manchons se révelent fragiles — les toucher ou les échapper risque de les abimer.
- La qualité de l'essence sans plomb varie et peut affecter la durée de service du générateur. En cas de problème avec la lanterne ou le générateur lors de l'emploi d'un certain marque d'essence sans plomb, remplacez le générateur puis essayez de l'essence sans plomb d'une autre marque.
- Contrairement aux essences étatsuniennes, les essences sans plomb canadiennes contiennent des composés de manganèse nuisant au bon fonctionnement et à la fiabilité du générateur.
- Rincez le réservoir de temps à autre avec du combustible propre pour éliminer sédiments, gomme et humidité. Si la lanterne sert comme lanterne d'appoint, rincez le réservoir et changez son contenu une fois par an.
- Lubrifiez la pompe de temps en temps pour qu'elle fonctionne en douceur.
- Hors saison, l'attirail de camping et de pique-nique est généralement rangé au sous-sol, grenier ou garage. Pour qu'elle ne s'empoussiére pas et ne se recouvre pas de toiles d'araignées, placez votre lanterne dans un sac en plastique que vous fermerez hermétiquement avec un caoutchouc.
- En cas de panne, composez l'un des numéros ci-dessous pour obtenir l'adresse du centre de réparation Coleman le plus proche. Collez votre étiquette et envoyez la lanterne, joignez vos nom, adresse et quelques renseignements au sujet de la panne. Prenez soin d'enlever le ventilateur et le globe pour éviter qu'ils ne soient endommagés. Si vous ne portez pas payé. Si l'y a lieu, indiquez le numéro de modèle exact de la lanterne dans toute correspondance ultérieure, échangée avec le centre de réparation ou l'usine.
- Si vous n'êtes pas entièrement satisfait du rendement de cet article, faites-nous en part en composant l'un des numéros indiqués ci-dessous.

LANTERNA A ALLUMAGE ELECTRONICO:

- Una pila nueva procure el mejor funcionamiento del módulo d'allumage. Reemplazé la pila los tres años o bien si usualmente remarque que fallanage sea fat de lacon hestante. Surtéz el módulo de la lanterne pour changer la pile. Utilisez une pile alcaline «AAA» (fig. 1 et 2), jamais une pile nickel-cadmium. Pour prévenir les chocs, ne poussez pas le bouton quand le module est sorti.
- Retirez la pile du module en cas de non-utilisation prolongée de la lanterne.

Consejos de uso y de mantenimiento para versiones estándar/encendido electrónico

- La punta del generador necesita ser limpiada periódicamente para un buen funcionamiento. Para limpiar la punta, gira la válvula de combustible de alto a apagado y de apagado a alto varias veces mientras la lanterna está en operación.
- El globo se reemplaza removiendo la agarradera del ventilador y el ensamblaje del protector del globo (Fig. 3 & Fig. 4).
- Llévete con usted mantillas de repuesto #95. Una vez quemada, la mantilla es muy frágil y puede dañarse si se toca o se deja caer.
- Combustibles sin plomo varían en calidad y pueden afectar la vida del generador. Si está teniendo problemas con su lámpara o generador usando cierta marca de combustible sin plomo, reemplazé el generador y trate una marca de combustible distinta.
- Las gasolinas canadienses, al contrario de las gasolinas estadounidenses, contienen compuestos de manganeso que resultan inaceptables tanto para la confiabilidad como el desempeño del generador.
- Enjuague ocasionalmente el tanque del combustible con combustible fresco para remover sedimentos, adherencias y residuos húmedos. Si la lámpara sólo va a ser usada ocasionalmente (únicamente en caso de emergencia), enjuágela y líbrala con combustible fresco una vez al año.
- Lubrique periódicamente la bomba con aceite para mantenerla funcionando suavemente.
- Los silos comunes para guardar equipos de campamento y "picnic" son el sótano, ático y garaje. A fin de evitar la acumulación de polvo, telarañas, etc. que son comunes en estas áreas, guarda la estufa en una bolsa de plástico y oclémala con una banda elástica.
- Para servicio de reparación, llámanos o uno de los números abajo listados para obtener la ubicación del Centro de Servicio Coleman más cercano. Si se debe enviar la lámpara al Centro de Servicio, adjúntele su nombre, dirección y una descripción del problema y envíarla franqueada al Centro de Servicio. Para evitar roturas, no envíe el globo y el ventilador. Si es necesario escribir al Centro de Servicio o a la fábrica, refiérase a la lámpara por el número de modelo.
- Si no está completamente satisfecho con el funcionamiento de este producto, sírvase llamar a uno de los números que aparecen abajo.

PARA LA LÁMPARA DE ENCENDIDO ELECTRÓNICO:

- El módulo del encendido trabaja mejor con una batería fresca. Reemplazé una vez al año o si nota tubros en encender. Reemplé el módulo de la lámpara para reemplazar la batería. Use solamente una batería alcalina tamaño AAA (Fig. 1 & Fig. 2). No use una batería de níquel cadmio. No oprima el botón con el módulo removido para evitar choques.
- Remueva la batería del módulo si no va a usar la lámpara por un período extendido.

The Coleman Company, Inc.
3600 N. Hydraulic
Wichita, KS 67219 U.S.A.
1-800-835-3278
TDD: 316-832-8707

Sunbeam Corporation (Canada) Limited
5975 Falbourn Street
Mississauga, Ontario
Canada L5R 3V8
1-800-387-6161

www.coleman.com

www.colemancanada.ca

© 2005 The Coleman Company, Inc. All rights reserved. Coleman®, NorthStar®,  and the shape of the lantern are registered trademarks of The Coleman Company, Inc.

© 2005 The Coleman Company, Inc. Tous droits réservés. Coleman®, NorthStar®,  et le design de la lanterne sont des marques déposées de The Coleman Company, Inc.

© 2005 The Coleman Company, Inc. Todos los derechos reservados. Coleman®, NorthStar®,  y la figura de la lámpara son marcas registradas de The Coleman Company, Inc.

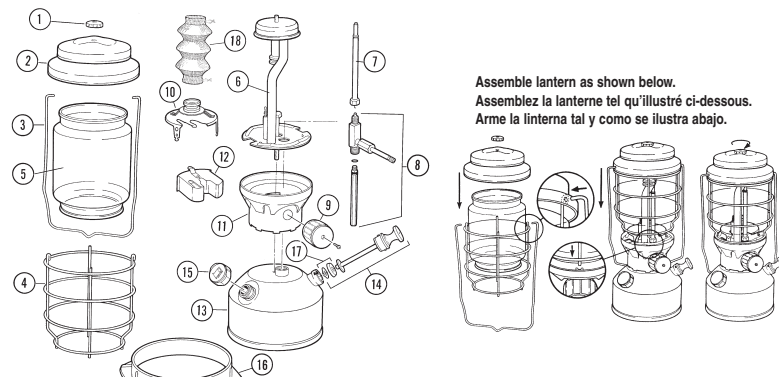

Assemble lantern as shown below.
Assemblez la lanterne tel qu'illustré ci-dessous.
Arme la lanterna tal y como se ilustra abajo.



Follow instructions and warnings to avoid fires, serious injury, or death.

⚠️ WARNING:

1. Coleman® Fuel and gasoline are extremely flammable; handle with care. Fuel vapors are invisible, explosive and can be ignited by ignition sources many feet away.
2. This lantern is designed to use Coleman® Fuel or unleaded gasoline. Never use kerosene or leaded automotive fuel.
3. Store fuel in a clean, properly marked container away from flame (including pilot lights), other sources of ignition, or excessive heat.
4. Always fill outdoors. Never fill lantern, loosen or remove fuel cap while lantern is lighted, near flame (including pilot lights), other ignition sources, or while top of lantern is hot to touch. **Electronic ignition version lantern:** Never push ignitor while removing cap or filling. Remove ignitor module before filling.
5. Always light and use lantern outdoors; never inside house, camper, tent, or other unventilated or enclosed areas.
6. This lantern consumes air (oxygen). Do not use in unventilated or enclosed areas to avoid endangering your life.
7. Keep lantern away from flammables. Never allow fabric, clothing, or any flammable material to come within 4 ft. (1.2m) of the top and 1 ft. (0.3 m) of sides of the lantern.
8. Use for lighting only! Never alter in any way or use with any device or part not expressly approved by Coleman. Do not use as a space heater.
9. Replace any mantle with a hole in it. A hole can cause lantern to overheat and create a hazard.
10. Keep out of reach of children.

Observe ces directives et avis pour prévenir incendies, blessures sérieuses ou mort.

⚠️ AVIS:

1. Le combustible liquide Coleman® et l'essence sont extrêmement inflammables, manipulez-les avec soin. Invisibles et explosives, leurs vapeurs peuvent être enflammées par des sources d'ignition très éloignées.
2. Cette lanterne est conçue pour brûler le combustible Coleman® ou l'essence sans plomb. Ne vous servez jamais de kérosène ou d'essence au plomb.
3. Rangez le combustible dans un bidon propre et sur lequel vous avez clairement inscrit la nature du contenu, loin des flammes (y compris des veilleuses), des sources d'ignition et de la chaleur excessive.
4. Faites toujours le plein à l'air libre. Ne remplissez jamais le réservoir ou n'enlevez et ne desserrez jamais son bouchon quand la lanterne est allumée, près des flammes (y compris des veilleuses) ou d'autres sources d'ignition, ou bien quand le haut de la lanterne est chaud au toucher. **Lanterne à allumage électronique:** N'enlevez jamais le bouton de l'allumeur tandis que vous desserrez le bouchon ou faites le plein. Sortez le module de l'allumeur avant de faire le plein.
5. Allumez et utilisez toujours la lanterne à l'air libre, jamais dans maison, campeuse, tente et autre endroit clos ou non aéré.
6. Cette lanterne consomme l'oxygène de l'air. Ne vous en servez pas dans les endroits clos ou non aérés, vous risqueriez de mettre votre vie en danger.
7. Écartez les des produits inflammables. Gardez vêtements et autres matériaux inflammables à au moins 1.2 m (4 pi) du dessus et 0.3 m (1 pi) des côtés de la lanterne.
8. La lanterne ne convient qu'à l'éclairage. Ne la modifiez pas et n'utilisez pas de dispositifs ou de pièces n'étant pas expressément approuvé(e)s par Coleman. Ne vous en servez pas pour le chauffage d'appoint.
9. Remplacez tout manchon troué. Un trou peut faire surchauffer la lanterne, une situation dangereuse.
10. Gardez la lanterne hors de la portée des enfants.

Siga las instrucciones y advertencias para evitar incendios, lesiones graves o muerte.

⚠️ ADVERTENCIA:

1. El combustible Coleman® y la gasolina son extremadamente inflamables, manéjelos con cuidado. Los vapores del combustible son invisibles, explosivos y pueden encenderse aunque estén a varios pies (metros) de distancia de fuentes de ignición.
2. Esta lámpara está diseñada para usarse con combustible Coleman® o con gasolina sin plomo. No use nunca kerosén ni combustible automotriz con plomo.
3. Almacene el combustible en un recipiente limpio y apropiadamente identificado, alejado de llamas (incluyendo pilotos), otras fuentes de encendido o calor excesivo.
4. Llenar siempre al aire libre. No llenar nunca el tanque, ni aflojar ni quitar la tapa de combustible mientras el tanque está cerca de llamas (incluyendo pilotos), u otras fuentes de encendido o mientras la lámpara este caliente al tacto. **Versión de lámpara de encendido electrónico:** Nunca oprima el encendedor mientras remueve la tapa o mientras la llena. Remueva el módulo del encendido antes de llenarla.
5. Encienda y use la lámpara siempre al aire libre, nunca dentro de la casa, cámper, carpa u otras áreas sin ventilación o áreas cerradas.
6. Esta lámpara consume aire (oxígeno). No usar en áreas sin ventilación ni en áreas cerradas para evitar el poner en peligro su vida.
7. Mantenga la lámpara alejada de inflamables. No dejar que tela, ropa ni cualquier material inflamable esté a menos de 1.2 m (4 pies) de la parte superior y 30cm (1 pie) de los lados de la lámpara.
8. Use solo para alumbrar. No altere nunca de ninguna manera, ni use con una pieza o artefacto no aprobado expresamente por Coleman. No la use como un calentador de áreas.
9. Reemplace toda mantilla que tenga un agujero. Un agujero puede causar que la lámpara se sobrecaliente y causar peligro.
10. Manténgala fuera del alcance de los niños.

Preparation/Fill

■ Fill outside. Turn FUEL VALVE off.

Never fill lantern, loosen or remove fuel cap while lantern is lighted, near flame (including pilot lights), other ignition sources, while top of lantern is hot, or while operating ignitor on electronic ignition model.

Préparation/remplissage

■ Faites le plein à l'air libre. Réglez le BOUTON DE COMMANDE à l'arrêt.

Ne remplissez pas le réservoir et n'ôtez ou ne desserrez pas le bouchon quand la lanterne est allumée, près des flammes (y compris des veilleuses) ou d'autres sources d'ignition, quand le haut de la lanterne est chaud au toucher ou pendant l'utilisation de l'allumeur du modèle à allumage électronique.

Preparación/Llenar

■ Llénelo afuera. Gire la VÁLVULA DE COMBUSTIBLE a apagado.

No llenar nunca el tanque, ni aflojar ni quitar la tapa de combustible mientras la lámpara este encendida, cerca de llamas (incluyendo pilotos), u otras fuentes de encendido, mientras la tapa de la lámpara este caliente o mientras opera el encendedor en el modelo de encendedor electrónico.



■ Remove FUEL CAP. Use funnel to fill with clean, fresh unleaded automotive gasoline or Coleman fuel. Do not use Canadian unleaded gasoline. Keep lantern level during filling – DO NOT TILT.

■ Replace fuel cap on lantern & container. Tighten firmly. WIPE UP ANY SPILLED FUEL & DISPOSE OF SAFELY.

■ Ôtez le BOUCHON DU RÉSERVOIR. Utilisez un entonnoir pour faire le plein d'essence sans plomb ou de combustible liquide Coleman propre. **N'employez pas d'essence sans plomb canadienne.** La lanterne doit être d'aplomb – NE INCLINEZ PAS! ■ REBOUCHEZ hermétiquement le réservoir de la lanterne et le bûton de combustible. ESSUYEZ LE COMBUSTIBLE AVANT PU ÊTRE RENVERSEZ PUIS METTEZ LES CHIFFONS AUX REBUTS, EN LIEU SÛR.

■ Quite la TAPA DE COMBUSTIBLE. Use un embudo para llenar con gasolina sin plomo limpia y fresca o Combustible Coleman. **No use gasolina sin plomo Canadiense.** Mantenga la lámpara nivelada mientras la llena - (NO LA INCLINE!) ■ Reemplázele la tapa de combustible de la lámpara y del recipiente. Aplícelo firmemente. LIMPIE CUALQUIER COMBUSTIBLE QUE SE HAYA DEPRAMADO Y DESECHELO EN UNA FORMA SEGURA.



Mantle

Replace damaged mantles to avoid overheating or damaging lantern.

■ Unscrew VENTILATOR NUT. Remove VENTILATOR & GUARD/GLOBE ASSEMBLY.

Manchon

Remplacez tout manchon abîmé pour prévenir le surchauffage ou l'endommagement de la lanterne.

■ Dévissez l'ÉCROU DU VENTILATEUR. Enlevez le VENTILATEUR et l'ENSEMBLE CAGE ET GLOBE.

Mantilla

Reemplázele mantillas dañadas para evitar sobrecalentar o dañar la lámpara.

■ Desatorneze la TUERCA DEL VENTILADOR. Remueva el VENTILADOR Y EL ENSAMBLAJE DEL PROTECTOR DEL GLOBO.

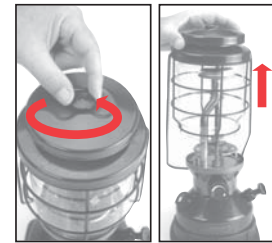

■ Attach MANTLE to BURNER TUBE & LOWER MANTLE SUPPORT. Keep red stripe vertical & be sure clips engage grooves.

■ Attachez le MANCHON au TUBE DU BRÛLEUR et au SUPPORT INFÉRIEUR DU MANCHON. Gardez la rayure rouge verticale afin que les pinces s'adaptent bien dans les rainures.

■ Sujete la MANTILLA al TUBO DEL QUEMADOR y SOPORTE INFÉRIOR DE LA MANTILLA. Mantenga la raya roja verticalmente y asegúrese que los sujetadores engranan en las ranuras.

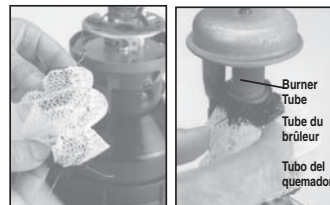

■ Twist clips.

■ Tordez les pinces.

■ Tuerza los sujetadores.

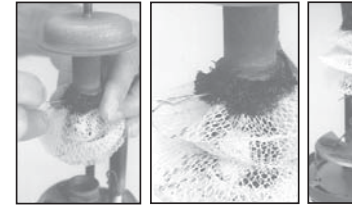

Lower Mantle Support
Support inférieur du manchon
Soporte inferior de la mantilla

■ Twist clips. Make sure mantle isn't entangled on electrode.

■ Tordez les pinces. Assurez-vous que le manchon ne soit pas accroché à l'électrode.

■ Tuerza los sujetadores. Asegúrese que la mantilla no este enredada en el electrodo.

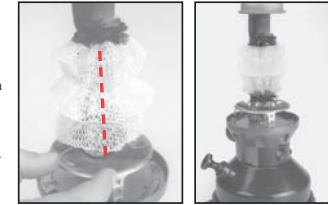

■ Light mantle evenly and leave to burn. Once mantle has been burned it is very fragile. Be careful not to touch it with your finger or match.

■ Enflammez uniformément le manchon et laissez-le brûler. Après le flambéage un manchon se révèle très fragile. Veillez à ne surtout pas le toucher du bout du doigt ou avec une allumette.

■ Encienda la mantilla uniformemente y déjela quemar. Una y otra vez la mantilla ha sido incinerada se pone muy frágil. Tenga cuidado en no tocarla con el dedo o fósforo.

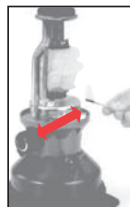

■ Replace VENTILATOR and GUARD/GLOBE ASSEMBLY. Position guard wire into notch in frame. NOTE: When reinstalling globe onto lantern be sure not to contact mantle clip. Mantle may be dislodged from groove.

■ Remettez le VENTILATEUR et l'ENSEMBLE CAGE ET GLOBE. Positionnez le fil de la cage dans l'encoche du bâti. REMARQUE: Lorsque vous remplacez le globe, veillez à ce qu'il ne touche pas à l'une des pinces, le manchon risquerait d'être délogé de la rainure.

■ Reemplázele el VENTILADOR y Y EL ENSAMBLAJE DEL PROTECTOR DEL GLOBO. Coloque el alambre protector en la muesca de la armadura. NOTE: Cuando reinstale el globo en la lámpara asegúrese de no hacer contacto con el sujetador de la mantilla. La mantilla se puede deslizar de la ranura.



Pump

■ Be sure FUEL VALVE & FUEL CAP are closed. Pump (25 - 40 pumps).

Pompage

■ Assurez-vous que le BOUTON DE COMMANDE et le BOUCHON DU RÉSERVOIR soient fermés. Pompez (25 à 40 coups).

Bomba

■ Asegúrese que la VÁLVULA DE COMBUSTIBLE Y LA TAPA DEL COMBUSTIBLE estén cerradas. Bombée (25 - 40) bombeos.

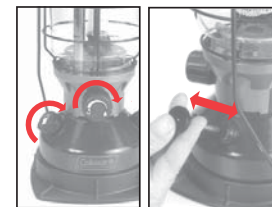

Lighting the lantern

Always light & use lantern outdoors; never in house, camper, tent, or other unventilated or enclosed areas.

STANDARD VERSION LANTERN:

- Push lighted match through lighting hole, hold near mantle and open fuel valve fully.
- NOTE: Mantle will burn with yellow flame until generator heats and starts vaporizing fuel. It will then produce a bright light. This should take 20-30 seconds. (Slightly longer in cold weather.)

Allumage de la lanterne

Allumez et utilisez toujours la lanterne à l'air libre; jamais dans maison, campeuse, tente ou autre lieu clos, non aéré.

LANTERNE STANDARD:

- Introduisez une allumette enflammée par le trou d'allumage, approchez-la des manchons et ouvrez la commande en grand.

■ REMARQUE: Le manchon brûlera avec une flamme jaune jusqu'à ce que le générateur rechauffe et commence à vaporiser le carburant. Il produira alors une lumière vive. Cette phase prend de 20 à 30 secondes (un peu plus longtemps par temps froid).

Encendiendo la lámpara

Encienda y utilice la lámpara siempre al aire libre; nunca dentro de la casa, cámper, carpa u otras áreas cerradas o sin ventilación.

LÁMPARA ESTÁNDAR:

- Introduzca un fósforo encendido a través del orificio de encendido, manteniéndolo cerca de la mantilla y abrí completamente la válvula de combustible.
- NOTA: La mantilla quemará con una llama amarilla hasta tanto el generador se caliente y comienza a vaporizar el combustible. Luego producirá una luz brillante. Esto puede demorar de 20 a 30 segundos. (Un poco más en temperaturas bajas.)



ELECTRONIC IGNITION VERSION LANTERN:

- Push ignitor button & hold; then turn fuel valve full on.
- NOTE: Mantle will burn with yellow flame until generator heats and starts vaporizing fuel. It will then produce a bright light. This should take 20 - 30 seconds. (Slightly longer in cold weather.)

LANTERNE À ALLUMAGE ÉLECTRONIQUE:

- Enfoncéz le bouton de l'allumeur puis, sans le relâcher, ouvrez le bouton de commande en grand.
- REMARQUE: Le manchon brûlera avec une flamme jaune jusqu'à ce que le générateur rechauffe et commence à vaporiser le carburant. Il produira alors une lumière vive. Cette phase prend de 20 à 30 secondes (un peu plus longtemps par temps froid).

LÁMPARA DE ENCENDIDO ELECTRÓNICO:

- Oprima el botón de encendido y agúntelo oprimido; entonces gire la válvula de combustible a completamente prendido.
- NOTA: La mantilla quemará con una llama amarilla hasta tanto el generador se caliente y comienza a vaporizar el combustible. Luego producirá una luz brillante. Esto puede demorar de 20 a 30 segundos. (Un poco más en temperaturas bajas.)

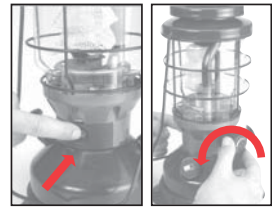

CAUTION: Flames other than at mantle area indicate flooding or a leak. Turn FUEL VALVE OFF; allow flames to burn out and lantern to cool. Carefully review instructions and correct problem before relighting.

■ Additional pumping will be required at intervals. Good air pressure is important.

ATTENTION ! Des flammes ailleurs qu'à proximité du manchon signalent le noyage ou une fuite. Réglez le BOUTON DE COMMANDE à ARRÊT puis laissez éteindre les flammes et refroidir la lanterne. Relisez attentivement les directives et rectifiez le problème avant la rallumage.

■ Donnez quelques coups de pompe de temps à autre. Une bonne pression est importante.

PRECAUCIÓN: Llamas en cualquier otro lugar que no sea la mantilla es una indicación de inundación o escape. Gire y apague la VÁLVULA DE COMBUSTIBLE, deje que las llamas se apaguen y que la lámpara se enfríe. Leer de nuevo cuidadosamente las instrucciones y corrija el problema antes de volver a encender.

■ Bombéeje adicional será requerido en intervalos. Buena presión de aire es importante.

■ Adjust FUEL VALVE to desired brightness.

■ Ajustez l'intensité lumineuse au besoin, à l'aide du BOUTON DE COMMANDE.

■ Ajuste la VÁLVULA DE COMBUSTIBLE para la brillantez deseada.



To Turn off

■ Turn lantern off by turning FUEL VALVE off. Light will go out in 1 - 2 minutes. CAUTION: Do not relight within 5 - 20 minutes after turning off.

Extinction

■ Tournez le BOUTON DE COMMANDE à l'arrêt pour éteindre la lanterne. La lumière s'éteindra sous 1 ou 2 minutes.

ATTENTION ! Ne pas la rallumer dans les 5 à 20 minutes qui suivent l'extinction.

Para Apagar

■ Apague cerrando la válvula de combustible. La luz se apagará en 1 - 2 minutos. PRECAUCIÓN: No vuelva a encenderla hasta que hayan pasado de 5 - 20 minutos después de apagarla.

